

BIBO

Classic

Gebruikershandleiding



Brought to you by:

PRIMO

WATER CORPORATION

Van harte gefeliciteerd met uw BIBO-aanschaf!

Gefeliciteerd met de aanschaf van uw BIBO classic. Nog even en u kunt genieten van zuiver, gefilterd water – warm en koud – met één druk op de knop.

Om optimaal van uw BIBO te kunnen profiteren raden wij u aan deze handleiding zorgvuldig door te nemen.

Indien u vragen heeft bij het gebruik van uw BIBO machine, raadpleeg dan eerst deze handleiding met handige en praktische adviezen. Op onze website vindt u ook een aantal video's met informatie over het gebruik van de BIBO Classic. www.bibo-water.nl

Neem gerust contact met ons op als u verder nog vragen heeft of feedback wilt geven over de BIBO of onze service. Voor al uw vragen kunt u bij onze klantenservice terecht via e-mail of telefoon.

Ga naar www.bibo-water.nl stuur een e-mail naar info@bibo-water.nl of bel met **085-888819**

Opmerkingen.

De afbeeldingen en diagrammen in deze handleiding zijn alleen bedoeld ter informatie. Wij verwijzen u hiervoor naar uw eigen BIBO machine.

Wij behouden ons het recht voor zonder kennisgeving vooraf correcties of wijzigingen aan te brengen in de informatie in deze handleiding.

De in deze handleiding beschreven producten, functies, structuren en ontwerpen zijn door ons bedrijf gepatenteerd en worden aldus beschermd door de octrooibureaus in het VK en de EU.

Versienummer 010819

© Copyright BIBO 2019. Alle rechten voorbehouden

Inhoud

Kennismaken met de BIBO **pagina 4**

- BIBO-overzicht
- Het touchscreen

De BIBO gebruiken **pagina 6**

- Belangrijk: voordat u de BIBO voor de eerste keer gebruikt
- Hoofdfuncties
- Menuopties en persoonlijke instellingen

Informatie over en onderhoud van de BIBO **pagina 14**

- De filters vervangen
- De BIBO reinigen
- De heetwatertank reinigen
- Technische informatie
- Veiligheidsopmerkingen

Bijlagen **pagina 20**

- Zelfinstallatie-instructies
- De schakelaar voor oververhitting resetten
- De panelen verwisselen
- Op vakantie
- Verhuizen

Kennismaken met de BIBO

BIBO-overzicht

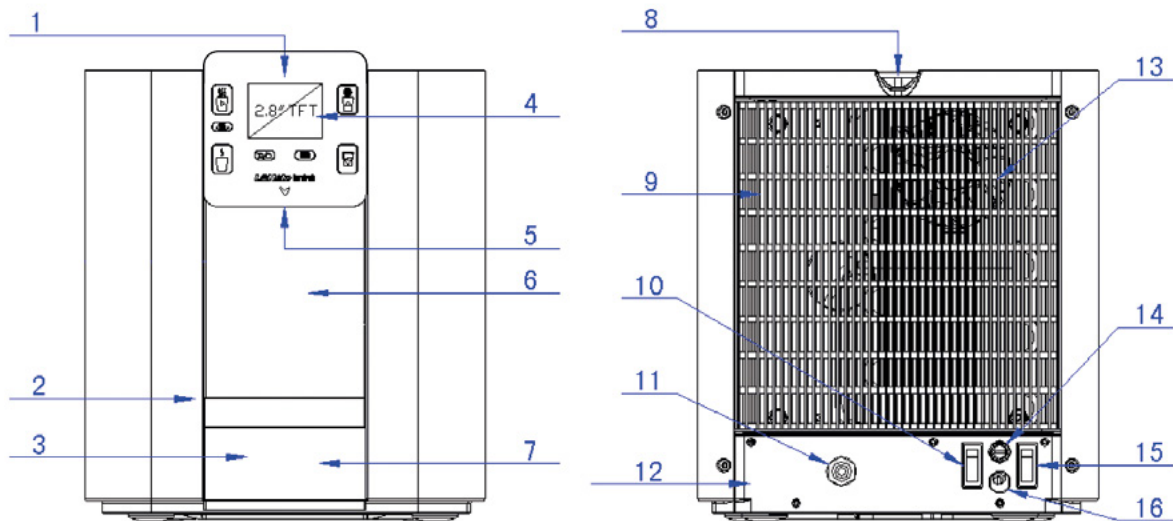

1. Touchscreen

2. Lekbakdeksel

3. Afneembare lekbak

4. LCD-scherm

5. Uitstroomopeningen

6. Voorpaneel

7. Overloopreservoir

8. Deksel

9. Koelcondensator

10. Heetwatertankschakelaar

11. Watertoevoer

12. Achterpaneel

13. Koelventilator

14. Zekering

15. Aan/uit-schakelaar

16. Stroomkabel

Het touchscreen

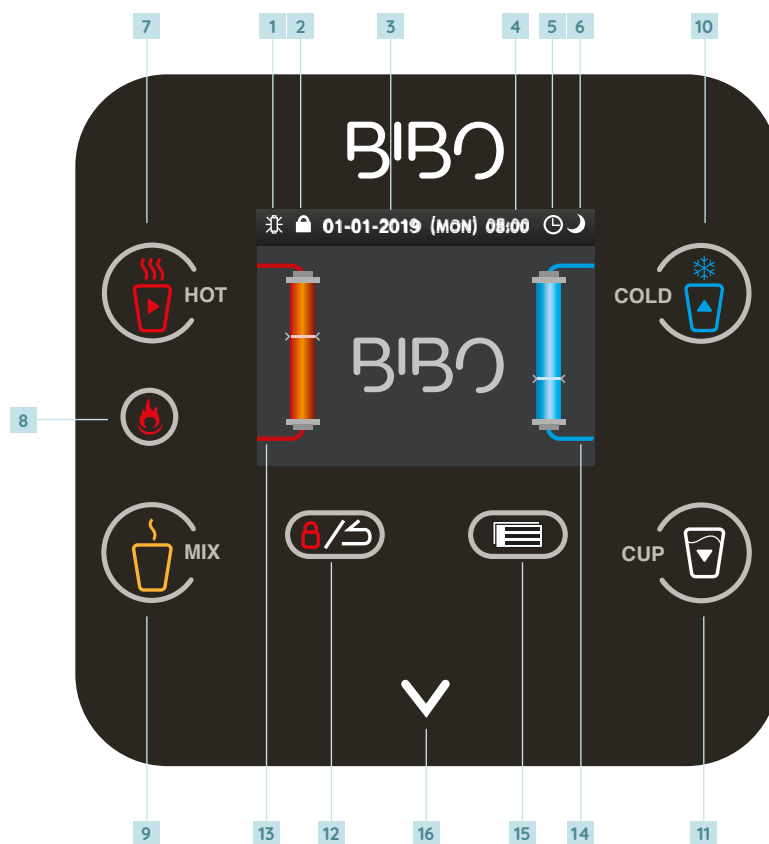

UV-filterstatus



Status kinderslot



01-01-2018

Kalender
(dag-maand-jaar)



08:00

Klok (24-uurs)



Automatisch
aan/uit



Automatische
energiebesparing



Heet water (dient ook
als "navigatie"-toets in
de menumodus)



Extra heet water



Lauw water (heet en
koud gemengd)



Koud water (dient
ook als toets om
aan te passen in de
menumodus)

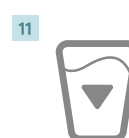

Een kop water (dient
ook als toets om
aan te passen in de
menumodus)



Ontgrendelen (dient
ook als "terug"-toets
in de menumodus)

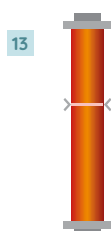

Temperatuurbalk
voor verwarmen en
heet water

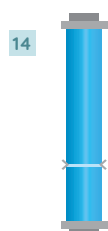

Temperatuurbalk
voor koelen en
koud water



Menu en opslaan



Indicatorlampje voor
waterafvoer (rood voor
heet, blauw voor koud)

De BIBO gebruiken

Eerste aansluiting op het stroom

Zodra de BIBO op een stopcontact is aangesloten, verschijnt op het scherm eerst het BIBO-logo. Volg de instructies op het scherm om heet en koud water aan de desbetreffende tanks toe te voegen. (Zodra de tanks vol zijn, komt er water uit de uitgiftepunten aan de voorzijde van de dispenser.)

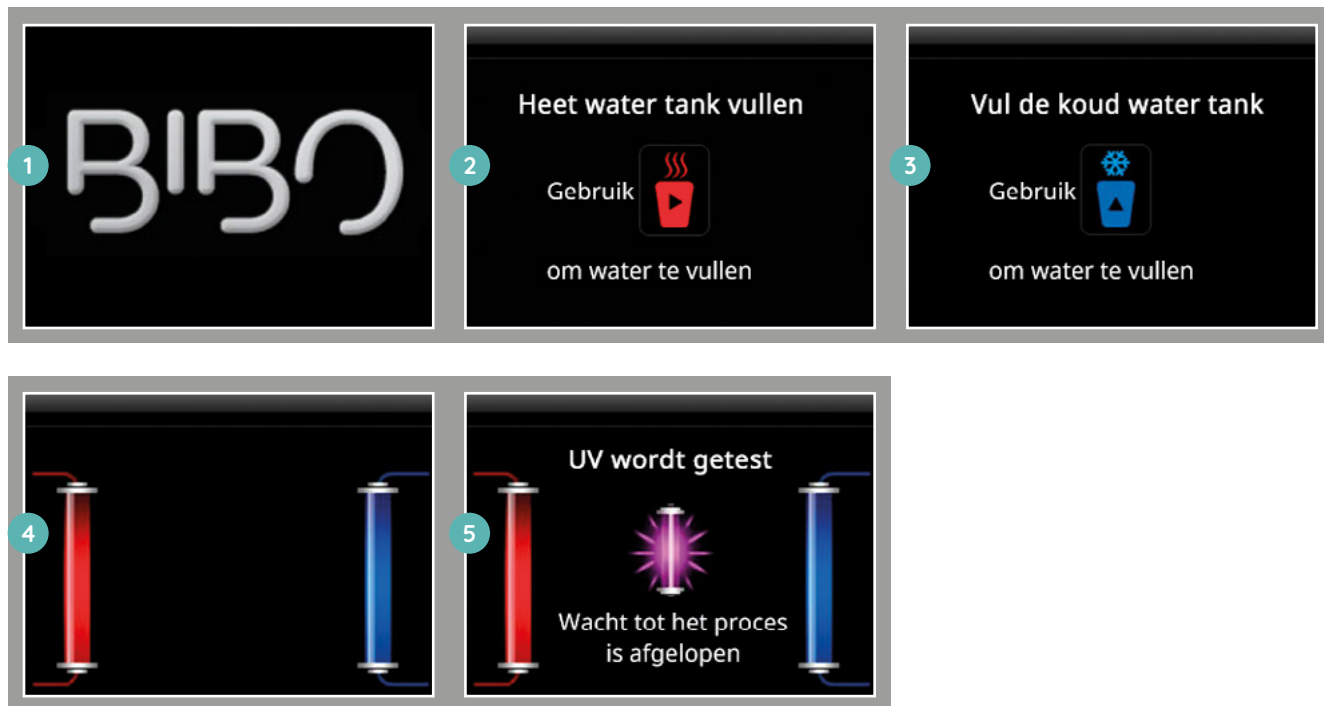

Nadat u de BIBO voor de eerste keer hebt ingeschakeld, raden wij u aan ten minste 2 liter water met zowel de toets voor heet water als de toets voor koud water te laten spoelen.

Voordat u de BIBO voor de eerste keer gebruikt

Belangrijk: als u een nieuwe of zojuist schoongemaakte BIBO voor de eerste keer gebruikt, is het belangrijk dat water uit beide uitgiftepunten voor koud en heet water stroomt als u op de toetsen drukt, voordat u de heetwatertank inschakelt. Raadpleeg de bijlage “Zelfinstallatie-instructies” achter in deze handleiding als u de BIBO zelf installeert.

Zodra u 2 liter water door het systeem hebt laten stromen, schakelt u de heetwatertank in met de schakelaar aan de achterkant van het apparaat (zie pagina 4 van deze handleiding voor de locatie ervan). Er verschijnt een melding om te controleren of de heetwatertank gevuld is met water. Vervolgens begint de heetwatertank met opwarmen en is de temperatuurbalk voor heet water actief op het scherm. Bij het eerste gebruik duurt het ongeveer 5 minuten voordat de heetwatertank de maximumtemperatuur bereikt. De koudwatertank doet er ongeveer 15 minuten over om de minimumtemperatuur te bereiken.

Tip voor betere prestaties: Afhankelijk van de plaatselijke waterdruk moet u wellicht de waterstroom in de BIBO lager zetten om de snelheid te regelen waarmee het water met name uit de heetwatertank loopt. Als het water te snel uit de heetwaterkraan stroomt, kan het zijn dat er minder koppen heel heet water in één keer beschikbaar zijn. U kunt dit aanpassen door het gedeeltelijk sluiten van de kraan op de koppeling die wordt gebruikt voor aansluiting op de watertoevoer.

Onderhoudstip: Om ervoor te zorgen dat de heetwatertank efficiënt blijft werken, is het belangrijk dat de kalkaanslag in de tank regelmatig wordt verwijderd. Dit is een eenvoudige procedure waarvoor wij een doe-het-zelf-pakket leveren. Wij raden u aan de BIBO om de 6 maanden te reinigen om symptomen van kalksteen te voorkomen.

Hoofdfuncties

Heet water tappen



De BIBO heeft een veiligheidsvergrendeling. Druk dus eerst op en vervolgens op . Heet water blijft stromen totdat u op een toets drukt om het water te stoppen.

Als u bijna kokend water nodig hebt, drukt u op . Op de dispenser wordt het volgende weergegeven:

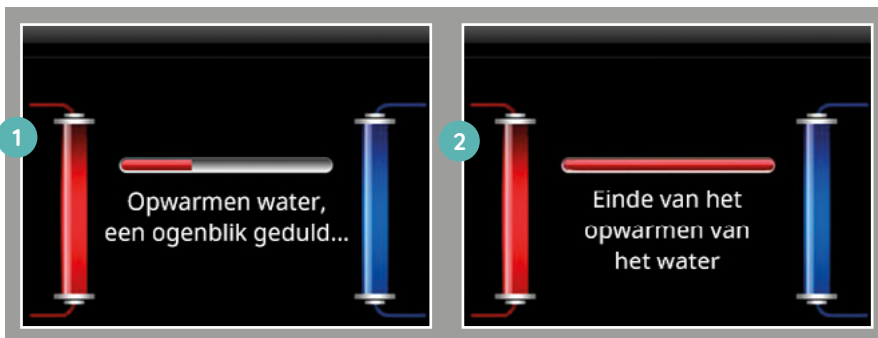

Als het opwarmen klaar is, kunt u water tappen uit de BIBO.

Koud water tappen



Druk op . Koud water begint dan te stromen totdat u op een toets drukt om te stoppen.

Lauw water (heet en koud gemengd) tappen

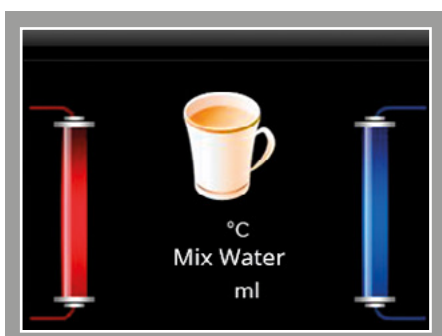

Druk op . U krijgt dan lauw water (heet en koud water gemengd) met de gewenste temperatuur en hoeveelheid.

U kunt echter op een willekeurige toets drukken om het water te stoppen.

Een afgemeten kop heet of koud water tappen

Druk op en druk vervolgens op of voor een afgemeten kop heet of koud water. Om in te stellen hoeveel water u tapt met raadpleegt u pagina 9 in deze handleiding.



Menu opties en persoonlijke instellingen

Met het menu kunt u instellingen voor temperatuur, waterhoeveelheid, tijd en datum, energiebesparingsmodus, kinderslot, filters en wijzigingen van de UV-lamp, taal en alarm bepalen en ook kunt u de fabrieksinstellingen van BIBO herstellen.

Het menu openen

Druk op op het paneel en volg de aanwijzingen op het scherm.

Druk op om door de menuopties te schuiven totdat de optie die u wilt wijzigen, midden op het scherm bruin wordt gemarkeerd. Druk vervolgens op om de betreffende optie te selecteren. Als u drukt op , keert u altijd terug naar het vorige scherm. Druk op en/of om de instellingen aan te passen. Druk op om uw instellingen op te slaan.

Instellingen voor watertemperatuur

Selecteer de temperatuurstelling (Temp) in het menu en volg de aanwijzingen op het scherm om de temperaturen voor heet, koud en lauw (gemengd) water in te stellen, zoals hieronder wordt weergegeven. Druk op om de wijzigingen op te slaan. Het bericht 'OK' wordt op het scherm weergegeven.



Instellingen voor waterhoeveelheid

Selecteer de instelling voor waterhoeveelheid (QTY) in het menu en volg de aanwijzingen op het scherm om de hoeveelheden voor heet, koud en lauw water in te stellen, zoals hieronder wordt weergegeven. Druk op  om de wijzigingen op te slaan.



1 Aantal

Temperatuur | Kalender

Gebruik  om te kiezen

Gebruik  om te bevestigen

2 AANTAL

Gebruik  om aantal in te stellen

3 AANTAL

Gebruik  om aantal in te stellen

4 AANTAL

Gebruik  of  om aantal in te stellen

Gebruik  om te bevestigen

Tijd instelling (jaar-maand-dag)

Selecteer de kalender instellingen en open het scherm voor tijd aanpassing. Volg de aanwijzingen op het scherm om de datum, tijd en uw voorkeurstijdnotatie als volgt in te stellen:

Druk op  om uw selecties op te slaan.



1 Kalender

Aantal | Kracht

Gebruik  om te kiezen

Gebruik  om te bevestigen

2 Stel tijd en datum in

Datum - - -

Tijd :

Tijdnotatie

Gebruik  om te kiezen

Gebruik  of  om aan te passen

Energiebesparingsstand

De BIBO heeft twee energiebesparingsfuncties, een slaapstand en een uitstand.

Slaapstand

Als u de slaapstand voor de BIBO instelt, wordt er minder energie verbruikt als u het apparaat tussen 1 en 4 uur niet gebruikt. De slaapstand is niet van invloed op de koudwatertemperatuur en het water blijft gekoeld. De heetwatertemperatuur wordt verlaagd naar 60 °C.

Als de BIBO op de slaapstand wordt ingesteld, wordt het bericht weergegeven dat u ziet op scherm nummer 4 op de volgende bladzijde. Als u de slaapstand wilt opheffen, drukt u gewoon op een willekeurige toets. Het duurt een paar minuten voordat de heetwatertank de maximumtemperatuur bereikt.

Als u de slaapstand wilt activeren, selecteert u de optie "Power" in het menu. Druk op de toets  om de slaapstand te selecteren, druk op de toets  om AAN te selecteren. Druk op de toets  en vervolgens op  om de verstreken tijd aan te passen voordat de BIBO in slaapstand gaat. Druk op  om de wijzigingen op te slaan. Als deze optie wordt geselecteerd, wordt een  weergegeven in de rechterbovenhoek van het startscherm.

Druk drie keer op  of wacht 30 seconden om terug te keren naar het startscherm.



Aan/uit-stand

Met de aan/uit-stand kunt u instellen dat de BIBO op verschillende tijden van de dag wordt in- dan wel uitgeschakeld, net als u met de centrale verwarming doet. U kunt drie tijden instellen waarop de BIBO zichzelf kan in- en weer uitschakelen. Selecteer de aan/uit-optie in het menu. Druk op de toets om omlaag te schuiven naar de aan/uit-optie. Druk op de toets voor selectie, druk op de toets om de eerste tijd in te schakelen en gebruik vervolgens de toets om naar de tijd te schuiven waarop de BIBO zichzelf moet uitschakelen, gebruik de toets of om de tijd vroeger of later in te stellen, schuif vervolgens naar de instellingen voor minuten en pas deze op dezelfde manier aan. Schuif naar de instelling UIT en pas deze desgewenst aan. Druk op de toets om uw wijzigingen op te slaan. Met de toets kunt u omlaag schuiven om desgewenst een tweede en derde tijd in te stellen.

Deze tijden kunnen zoals hierboven worden aangepast en opgeslagen. Als deze optie wordt geselecteerd, verschijnt er een in de rechterbovenhoek van het startscherm.

Druk drie keer op of wacht 30 seconden om terug te keren naar het startscherm.



Als de BIBO op de aan/uit-stand wordt ingesteld, wordt het volgende scherm weergegeven:

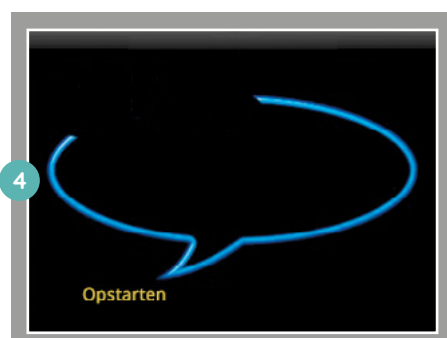

Als u de BIBO vóór de geprogrammeerde tijd wilt inschakelen, drukt u op een willekeurige toets en verschijnt het volgende op het scherm:





Druk drie keer op  om te bevestigen dat u het apparaat wilt inschakelen. Als de BIBO weer wordt ingeschakeld via de aan/uit-knop, duurt het ongeveer 5 minuten voordat de heetwatertank weer is opgewarmd en de maximumtemperatuur bereikt. Het duurt ongeveer 15 minuten voordat de koudwatertank is afgekoeld en de minimumtemperatuur bereikt.

Kinderslotinstelling

Als u het extra kinderslot wilt instellen, selecteert u de optie voor kinderslot in het menu. Volg de aanwijzingen om het kinderslot in of uit te schakelen..



Als het kinderslot is ingesteld, kan heet water alleen worden getapt door de toets  gedurende meer dan 3 seconden ingedrukt te houden nadat u hebt gedrukt op .

Onderhoudsinstellingen voor het MAXI-filter en UV-filter

Om te zien wanneer uw filters moeten worden vervangen, selecteert u “UV/filter vervangen” in het hoofdmenu. Selecteer “Filter” voor het MAXI-filter. In het scherm wordt aangegeven over hoeveel tijd het filter moet worden vervangen.



Alarm: piep instellen

U kunt de BIBO zo programmeren dat er steeds een piep klinkt als er op een toets wordt gedrukt door “Alarm” te kiezen in het hoofdmenu en aan te geven of u dit in of uit wilt schakelen.



Fabrieksinstellingen herstellen

Als u alle instellingen opnieuw wilt instellen op fabrieksinstellingen, kiest u “Herstellen” in het hoofdmenu en kiest u vervolgens “AAN”.





Informatie over en onderhoud van de BIBO

De MAXI-filtercassette vervangen



De MAXI-filtercassette van BIBO moet om de zes maanden worden vervangen. Er verschijnt een waarschuwing op het scherm van de BIBO als het filter moet worden vervangen. Het volgende bericht verschijnt als het filter moet worden vervangen:

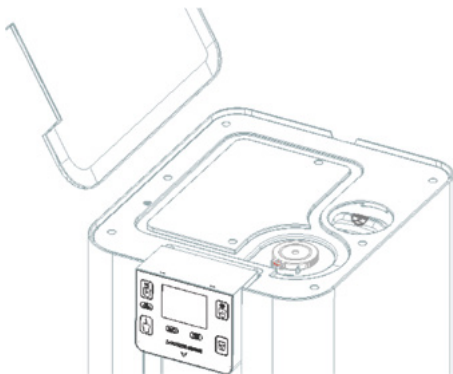

Haal het deksel van de BIBO door het op te tillen. U kunt het deksel het beste eerst van de achterzijde tillen.

U ziet de witte bovenkant van de MAXI-filtercassette tot aan de achterzijde van de BIBO met een uitstekende hendel. Draai de hendel stevig tegen de klok in totdat de filtercassette loslaat. Trek de cassette vervolgens omhoog en uit de BIBO.

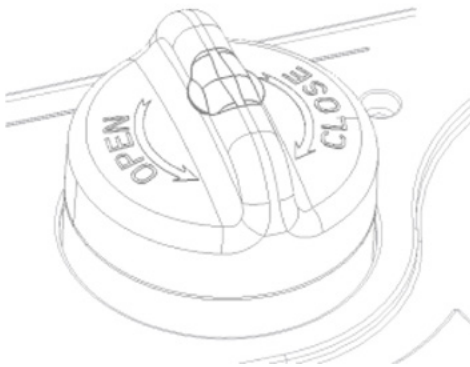

Als de cassette te vast zit om te draaien, gebruikt u de filtersleutel die met het filter is meegeleverd. Het kan ook helpen om de waterdruk te verlagen in de BIBO. Sluit hiervoor de watertoevoer van de BIBO af en druk vervolgens op de toets  om een beetje koud water te laten lopen. De cassette kan er nu gemakkelijker uit worden gehaald. Vergeet niet de watertoevoer weer in te schakelen zodra de nieuwe MAXI-cassette is geplaatst.



OPEN - draai stevig tegen de klok in om het gebruikte filter te verwijderen.

SLUITEN - draai stevig met de klok mee om het nieuwe filter te plaatsen.

Haal de nieuwe MAXI-filtercassette uit de verpakking en plaats het in het apparaat. Gebruik vervolgens de meegeleverde filtersleutel om het filter stevig met de klok mee stevig aan te draaien.

Als het MAXI-filter is vervangen, moet u aangeven dat er een nieuwe cassette is geplaatst. Druk eenmaal op de toets  en druk vervolgens vijf keer op de toets  om "UV/Filter vervangen" te selecteren. Druk nu drie keer op de toets  om de teller in te stellen op "nog 180 dagen". Na 30 seconden wordt het startscherm weer weergegeven.

De UV-filterlamp vervangen



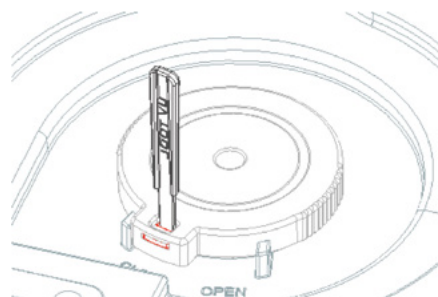
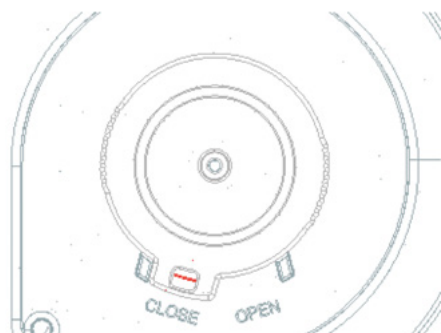

De UV-filterlamp moet om de twaalf maanden worden vervangen. Er verschijnt een waarschuwing wanneer het filter moet worden vervangen. Het volgende bericht verschijnt als u het filter moet vervangen:

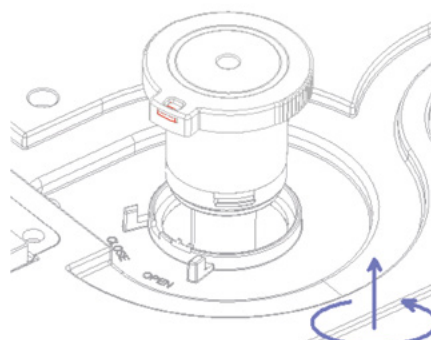
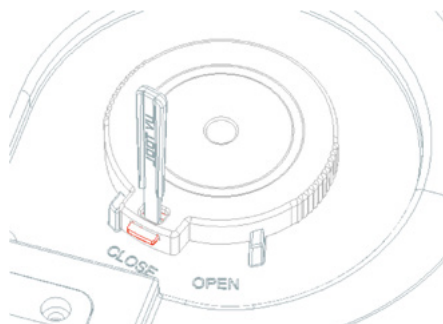

U ziet de witte kap op de UV-filterlamp aan de voorzijde van de BIBO. Zoek de kleine, witte plastic sleutel die bij uw nieuwe UV-lamp is geleverd. Plaats de sleutel in de gleuf zoals hieronder wordt getoond, maak de vergrendeling los door het rode lipje naar voren te bewegen en de UV-lamp tegen de klok in naar de positie "OPEN" te draaien. Trek de UV-lamp omhoog uit de BIBO.



Haal de nieuwe UV-lamp uit de verpakking en plaats deze voorzichtig in het apparaat. Draai de lamp vervolgens met de klok mee tot de positie "SLUITEN" totdat de lamp vastklikt.

Als de UV-lamp is vervangen, moet u aangeven dat er een nieuwe lamp is geplaatst. Druk één keer op  de toets en druk vervolgens vijf keer op de toets  om "UV/Filter vervangen" te selecteren. Druk nu één keer op  de toets en vervolgens één keer op  en daarna twee keer op de toets  om de teller opnieuw in te stellen op "nog 360 dagen". Na 30 seconden wordt het startscherm weer weergegeven.

Als u meer hulp met of informatie nodig hebt over het vervangen van uw filters, kunt u daarover een video raadplegen op onze website via www.bibo-water.nl

De BIBO reinigen

Reinig de BIBO door deze met een vochtige doek af te nemen. Desgewenst kunt u zeep of een ander neutraal schoonmaakmiddel gebruiken. U kunt de lekbak van het apparaat afnemen en in een vaatwasser reinigen.

Gebruik geen agressieve schoonmaakmiddelen, geconcentreerde afwasmiddelen of oplosmiddelen om de BIBO te reinigen. Gebruik om krassen te voorkomen geen schuurmiddelen (zoals staalborstels, schuursponsjes enzovoort) om de buitenkant van de BIBO schoon te maken.

Het is erg belangrijk om de achterzijde van de machine niet nat te maken tijdens het reinigen. Bedenk dat die op een stroomvoorziening is aangesloten.

De heetwatertank van de BIBO reinigen

Om te veel kalkaanslag in de BIBO te voorkomen, moet u de BIBO zo nu en dan reinigen. Dit is een eenvoudige procedure waarvoor we een doe-het-zelf-pakket leveren.

BIBO Classic - gids voor het reinigen van de heetwatertank

Veiligheidstips en richtlijnen:

- De reinigingsvloeistof voor de BIBO-heetwatertank is sulfaminezuur, gifvrij en biologisch afbreekbaar. Het is bedoeld om de binnenkant van de heetwatertank te reinigen en alle kalkaanslag te verwijderen.
- Het is belangrijk dat u het etiket met veiligheidsrichtlijnen op de fles leest. Draag ook handschoenen bij het gebruik van het reinigingsmiddel.
- De reinigingsvloeistof werkt NIET goed als de temperatuur van het water in de heetwatertank hoger is dan 70 °C. Het is dus erg belangrijk dat u de tank laat afkoelen voordat u deze gaat reinigen. Tap dus ten minste 3 liter water met de tank uitgeschakeld.
- Als de heetwatertank veel kalkaanslag bevat, moet u mogelijk vaker reinigen. Hoe langer de reinigingsvloeistof in de heetwatertank blijft zitten, hoe beter het is. Aanbevolen wordt om de vloeistof minstens 8 uur te laten zitten. In het ergste geval moet de heetwatertank worden vervangen.
- REINIGING OF VERVANGING VAN DE HEETWATERTANK WORDT NIET DOOR UW GARANTIE GEDEKT.
- DE BIBO MAG PAS WEER WORDEN GEBRUIKT ALS DE REINIGINGSVLOEISTOF GRONDIG UIT DE HEETWATERTANK IS GESPOELD EN DE MAXI-FILTERCASSETTE IS VERVANGEN.

Vorbereiding

- Stel de schakelaar van de heetwatertank aan de achterzijde van de BIBO naast de stroomschakelaar op UIT ('0') in.
- Tap met de heetwatertank uitgeschakeld ten minste 3 liter water af totdat de temperatuur van het water uit de kraan koud is
- Verwijder het deksel boven op de BIBO door het vanaf de achterkant omhoog te bewegen.
- Draai tegen de klok in en verwijder de BIBO MAXI-filtercassette. Deze wordt later vervangen.
- Plaats de cassette voor het reinigingssysteem in de BIBO en draai deze met de klok mee tot deze vastzit.
- Zet de meegeleverde zeshoekige sleutel stevig in de kleine dop boven op de cassette. Schroef de dop voorzichtig los en haal hem eraf.
- Pak de fles met de reinigingsvloeistof voor de BIBO-heetwatertank en snijd voorzichtig het puntje van de dop waarbij u de fles rechtop houdt.
- Giet de gehele inhoud van de fles reinigingsvloeistof voorzichtig in de reinigingscassette.
- Plaats het dopje op de reinigingscassette voorzichtig terug en gebruik de zeshoekige sleutel om het goed vast te draaien. Zorg ervoor dat de O-ring goed zit.
- Plaats een geschikte opvangbak (minstens 1 liter) onder de heetwaterkraan.

Reiniging

- Laat ten minste 1 liter water uit de heetwaterkraan stromen en gooi dit weg. Tap nog een kleine beetje heet water en test het met de bijgesloten teststrip. Als de strip ROOD wordt, betekent dit dat de heetwatertank gevuld is met de reinigingsvloeistof.
- Controleer of de opvangbak zich onder de heetwaterkraan bevindt.
- Laat de reinigingsvloeistof zo lang mogelijk in de BIBO, idealiter 8 uur, zodat de heetwatertank kan worden gereinigd en alle kalkaanslag wordt verwijderd.

OPMERKING: DE BIBO MAG PAS WEER WORDEN GEBRUIKT ALS DE REINIGINGSVLOEISTOF UIT DE HEETWATERTANK IS GESPOELD EN DE MAXI-FILTERCASSETTE IS VERVANGEN.

Afspoelen en klaarmaken voor gebruik

- Tap ten minste 3 liter heet water en gooi het weg. Tap nog een kleine beetje water en test het met de teststrip. De kleur van de teststrip moet BLAUW blijven. Als de kleur nog steeds rood is, tap dan nog meer water totdat de strip blauw blijft.
- Draai tegen de klok in en verwijder de cassette voor het reinigingssysteem.
- Om het water uit de reinigingscassette te laten stromen, verwijdert u het dopje bovenop, keert u de cassette om boven een wasbak en drukt u met de verwijderingstoets van de UV-lamp op een van de twee kleppen onder aan de cassette om de cassette leeg te laten lopen. Plaats het dopje zorgvuldig terug.
- Plaats nu de MAXI-filtercassette. **Opmerking: Als u geen nieuwe MAXI-filtercassette plaatst kunt u om de gebruikte MAXI-cassette gemakkelijker terug te plaatsen, beter de waterdruk in de cassette wat verlagen door met behulp van de sleutel voor de UV-lamp of iets vergelijkbaars op een van de twee kleppen onder aan de cassette te drukken. Doe dit boven een wasbak met de cassette van u af gericht.**
- Plaats het deksel weer boven op de BIBO
- Zet de schakelaar van de heetwatertank aan de achterzijde van de BIBO naast de stroomschakelaar op ON ('1').
- Bewaar de cassette voor het reinigingssysteem voor de volgende keer dat u de heetwatertank wilt reinigen.

Technische informatie

SPECIFICATIE	PARAMETER
Elektrische specificatie	
Voltage	230 volt
Frequentie	50 hertz
Netspanning	1700 watt
Nominale spanning	10 amp
Verwarmingssysteem	
Netspanning	1500 watt
Capaciteit verwarming	15 liter/uur*
Heetwatertemperatuur	70-96 °C (instelbaar)
Koelsysteem	
Netspanning	Koelvloeistof R134a
Koelvermogen	138 watt
Koudwatertemperatuur	5 liter/uur*
	4-16 °C (instelbaar)
Filtersysteem	
Actief koolfilter UV-filter	0,5 micron 11 watt
Waterdruk inlaat	
Minimum-maximum	1 bar (14,5 psi - 6 bar) (87 psi)
Afmetingen (mm)	300B x 370D x 342H
Gewicht	17 kg
Gebruiksnormen	GB4706.1-2005 GB4706.13-2008 GB4706.19-2008 GB/T22090-2008

De maximum omgevingstemperatuur is +38 °C

*De tapcapaciteit wordt berekend bij een omgevings- en toevoerwatertemperatuur van +25 °C

Veiligheidsopmerkingen

Deze BIBO is uitsluitend voor binnengebruik. Plaats het apparaat niet in direct zonlicht of in de buurt van brandbare materialen. Plaats de BIBO niet in de buurt van andere apparaten die niet nat mogen worden. Dompel de BIBO niet onder in water.

De BIBO gebruikt een voltage van 230 VAC en moet worden gebruikt met een zekering van 13A in het bovenste gedeelte van de stekker.

Belangrijk: als u een nieuwe of zojuist schoongemaakte BIBO voor de eerste keer gebruikt, is het belangrijk om water te laten stromen als tegelijk op de heetwatertoets en de koudwatertoets wordt gedrukt, voordat u de heetwatertank inschakelt.

De BIBO kan heet water met een hoge temperatuur produceren. Let altijd goed op met heet water net als met elke ketel, pan of apparaat voor het produceren van heet water.

Als de BIBO voor de eerste keer wordt ingeschakeld of als de BIBO een tijd niet is gebruikt, moet u minstens 2 liter water door de heet- en koudwateruitlopen laten stromen voordat u het water drinkt om er zeker van te zijn dat het water schoon is.

Waarschuwing: de BIBO moet worden gebruikt met een goed geaard stopcontact.

Neem voor meer informatie of een gedetailleerdere uitleg over de werking van het apparaat contact op met BIBO per e-mail via info@bibo-water.nl

Problemen oplossen

Raadpleeg bij een fout eerst de onderstaande foutoplossingsgids om het type fout te bepalen en voer vervolgens de vermelde stappen uit om het probleem op te lossen. Hiermee zou u het probleem vrij gemakkelijk moeten kunnen oplossen.

Als de BIBO niet juist werkt of als het probleem blijft bestaan, moet de BIBO mogelijk door een deskundige worden onderzocht. Neem contact met ons op via info@bibo-water.nl of bel 085-8888819 om met een van onze medewerkers te spreken.

FOUT	MOGELIJKE OORZAAK	OPLOSSING
Er komt geen water uit	<ol style="list-style-type: none"> 1. De stroom is niet aangesloten 2. Fout met het stopcontact 3. Inlaatkraan gesloten 4. Blokkade waterkraan of lage waterdruk 	<ol style="list-style-type: none"> 1. Haal de stekker uit het stopcontact en stop de stekker er weer in. Controleer of de schakelaar is ingeschakeld. 2. Controleer het stopcontact en de zekering 3. Controleer of de kraan van de waterinlaat open is 4. Controleer de druk van de watertoevoer
Geen heet water	<ol style="list-style-type: none"> 1. Heetwatertank is niet ingeschakeld 2. Oververhitting van heetwatertank is geactiveerd 3. Bovenmatig waterverbruik 4. Energiebesparingsstand is geactiveerd voor het apparaat 	<ol style="list-style-type: none"> 1. Schakel de schakelaar van de heetwatertank aan de achterzijde in 2. Zie de instructies voor resetten op pagina 22 3. Test opnieuw na 5 minuten 4. Wacht totdat de heetwatertank de maximumtemperatuur heeft bereikt
Geen koud water	<ol style="list-style-type: none"> 1. Temperatuur voor gekoeld water is te hoog ingesteld 2. Bovenmatig verbruik van koud water 	<ol style="list-style-type: none"> 1. Controleer de instellingen voor de watertemperatuur 2. Test opnieuw na 15 minuten 3. Schakel de stroom uit en wacht 2 uur voordat u deze weer inschakelt
Apparaat lekt	<ol style="list-style-type: none"> 1. Lekbak is vol 2. Kalkaanslag in heetwatertank 3. Lek in apparaat 	<ol style="list-style-type: none"> 1. Maak de lekbak leeg en maak deze grondig droog voordat u deze vervangt 2. Reinig de heetwatertank met het doe-het-zelf-reinigingspakket van BIBO of vervang de tank 3. Schakel de stroom en watertoevoer uit. Neem contact op met BIBO.
Water stinkt	<ol style="list-style-type: none"> 1. Nieuw apparaat 2. Het apparaat is gedurende lange tijd niet gebruikt 3. Het filter is niet vervangen toen het nodig was 	<ol style="list-style-type: none"> 1. Laat 2 liter water uit elke uitvoer lopen 2. Vervang de MAXI-filtercassette 3. Vervang de MAXI-filtercassette

Uw garantie

Als er problemen optreden met de BIBO, neem dan rechtstreeks contact op met BIBO per e-mail via info@bibo-water.nl of bel ons op 085-8888819. Haal de BIBO niet zelf uit elkaar. Als u dat wel doet, wordt de productgarantie ongeldig en is BIBO niet aansprakelijk voor eventuele problemen die daaruit voortkomen.

Als er binnen de garantieperiode van één jaar technische problemen optreden met de BIBO, wordt de BIBO gratis gerepareerd.

U kunt de garantie na het eerste jaar verlengen. Ga hiervoor naar onze website op www.bibo-water.nl Normale onderhoudskosten worden in rekening gebracht voor schade die wordt veroorzaakt door verkeerd gebruik van het apparaat of die is opgetreden nadat de garantieperiode is verstreken.

Problemen die zijn veroorzaakt door kalkaanslag in de heetwatertank van BIBO worden niet gedekt door de productgarantie.

Het Maxi-filter moet vanaf de installatiedatum om de 6 maanden worden vervangen en de UV-lamp om de 12 maanden met voor BIBO goedgekeurde producten. Anders is de garantie niet geldig.

Bijlagen

Zelfinstallatie-instructies

Deze instructies dienen samen met deze gebruikershandleiding en het met de BIBO meegeleverde BIBO-zelfinstallatiepakket te worden gebruikt.

Wij adviseren u de installatie uit te laten voeren door een bekwaam persoon. Hierbij kunt u de meegeleverde instructie voor zelfinstallatie of de online instructievideo (www.bibo-water.nl) raadplegen waarin alle stappen worden toegelicht. Ook is er de mogelijkheid om de installatie uit te laten voeren door een van onze monteurs.

Watertoevoeraansluiting

Voor het geval u de hoofdwaterleiding moet afsluiten, dient u te weten waar de hoofdkraan zich bevindt.

Als u een waterontharder in uw huis hebt geplaatst, kunt u de BIBO veilig op de ontharde watertoevoer aansluiten. Houd er echter rekening mee dat aan mensen met een zoutarm dieet wordt geadviseerd kunstmatig onthard water te vermijden omdat tijdens het onthardingsproces calciumionen worden vervangen door sodiumionen. Waterontharders worden in het algemeen geïnstalleerd om water te leveren om te wassen, dus geen drinkwater. Bovendien drinken de meeste mensen liever hard water vanwege de betere smaak. Daarom is het gebruikelijk om één niet-ontharde “drinkwater”-kraan in de keuken te installeren die direct op de hoofdwaterleiding is aangesloten.

Vorbereiding

1. Behalve de BIBO bevat de doos een zelfinstallatiepakket met een stuk waterpijp, een T-verbindingstuk voor de BIBO, een afsluitkraan en een haakse fitting. (Voor het geval dat is er een extra stuk pijp met een recht verbindingstuk opgenomen).
2. Als u hebt bepaald waar de BIBO moet staan, zoekt u naar een geschikte waterleiding in de buurt. Deze is meestal te vinden onder de gootsteen of achter de vaatwasser of wasmachine. Idealiter is dit een koperen pijp van 15 mm die in goede staat is en met voldoende ruimte om het T-verbindingstuk van de BIBO aan te sluiten.
3. Vaak is er een kraan aanwezig om de gekozen pijp af te sluiten. Als dat niet het geval is, moet u de hoofdkraan in uw huis afsluiten. Laat zo veel mogelijk water uit de pijp weglopen voordat u deze snijdt.
4. Snijd de pijp op twee punten door met een geschikte pijpsnijder en verwijder een stuk van 20 mm.
5. Duw de twee open einden van de koperen pijp stevig in de uiteinden van het T-verbindingstuk van de BIBO.
6. Zorg ervoor dat de kraan op het T-verbindingstuk van de BIBO is afgesloten, dat wil zeggen parallel aan de koperen pijp.
7. Schakel de watertoevoer weer in en controleer of er geen lekken zijn op de plaats waar de koperen pijp in het verbindingstuk van de BIBO is aangesloten.
8. Duw de bij de BIBO meegeleverde (witte) watertoevoerpijp van 6 mm stevig in de fitting op het T-stuk.
9. Leid deze pijp achter of onder uw keukenkastjes door en door het werkblad achter de BIBO.
10. Duw het uiteinde van de pijp in de (blauw met witte) afsluitklep (meegeleverd met het T-verbindingstuk van de BIBO).

Installatie

Veiligheidstips:

- Houd er rekening mee dat de BIBO 17 kg weegt als u het apparaat uit de doos tilt.
- Plaats de BIBO op een koele, droge plaats met een goede ventilatie. Zorg dat de BIBO buiten bereik van een warmtebron staat.
- Zorg dat er minstens 5 cm is tussen de achterzijde van de BIBO en de muur.
- De waterdruk moet tussen 1 bar (14,5 psi) en 6 bar (87 psi) zijn.
- Voor de BIBO is een normaal stopcontact van 13 amp nodig.

1. Haal de BIBO voorzichtig uit de verpakking en plaats het apparaat op de gewenste locatie op het werkoppervlak.
2. Verwijder de plastic bescherming en het beschermende materiaal van de kabel en de stekker.
3. Verwijder de verpakking van de lekbak en de in de lekbak opgeborgen 'sleutel' van de UV lamp (bewaar deze op een veilige plaats).
4. Verwijder de beschermlaag van het aanraakscherm.
5. Verwijder de blauwe vergrendelingsclip van de waterinlaatfitting aan de achterzijde van de BIBO, druk de 'kraag' op de fitting omlaag en verwijder vervolgens de sluitplug
6. Duw de haakse waterfitting (meegeleverd in het BIBO-zelfinstallatiepakket) in de waterinlaat en plaats de blauwe vergrendelingsclip terug.
7. Druk het korte stuk van de pijp van de afsluitkraan in de haakse fitting.

Installatie

Veiligheidstip: Controleer of beide stroomschakelaars aan de achterzijde van de BIBO zijn uitgeschakeld ('o') voordat u de stroom inschakelt (zie de afbeelding op pagina 4 van deze handleiding ter ondersteuning).

Volg nu de instructies vermeld in het gedeelte "De BIBO gebruiken" op pagina 6-12 van deze handleiding en volg de aanwijzingen op het scherm voor de BIBO.

Als u vragen hebt, bel ons dan: 085-8888819

De schakelaar voor oververhitting van de heetwatertank resetten

Instructies voor het resetten van de schakelaar voor oververhitting van de BIBO-heetwatertank

Het is niet erg waarschijnlijk, maar mocht u uw BIBO-heetwatertank inschakelen zonder deze eerst met water te vullen, dan wordt de BIBO met de schakelaar voor oververhitting uitgeschakeld voor de veiligheid. Om deze schakelaar te resetten, schakelt u de BIBO met de hoofdschakelaar uit en trekt u de stekker uit het stopcontact. Laat de BIBO 30 minuten afkoelen.

Opmerking: bij de volgende instructies wordt ervan uitgegaan dat de BIBO met de voorkant naar u toe staat.

1. Verwijder het paneel aan de linkerkant. Dit paneel is met twee schroeven (1 onderaan en 1 bovenaan) aan de achterzijde van het paneel bevestigd. Verwijder de lekbak en zoek naar 1 (kleinere) schroef links in de ruimte voor de lekbak.
2. Verwijder het deksel van de BIBO en maak in het bovenpaneel de 3 schroeven los die naast elkaar aan de linkerkant van voren naar achteren zitten.
3. U kunt nu het zijpaneel verwijderen. Trek eerst aan de achterbenedenhoek en haal het langzaam los.

4. De heetwatertank is verpakt in zwart isolatiemateriaal en bevindt zich aan de voorzijde van de BIBO. De schakelaar voor oververhitting bevindt zich tussen de twee elektrische aansluitingen aan de voor- en onderzijde van de tank. In het midden bevindt zich een kleine, zwarte knop waarop u moet drukken om de schakelaar opnieuw in te stellen. Gebruik een platte schroevendraaier, maar druk niet te hard!
5. Plaats het zijpaneel terug door het onder het bovenpaneel te schuiven en vervolgens de onderkant in de grondplaat van de BIBO te klikken. Maak het met 3 schroeven vast, 2 aan de achterzijde en 1 aan de voorzijde. Draai de schroeven niet te strak aan. Plaats tot slot de 3 schroeven terug om het bovenpaneel vast te maken en plaats het deksel terug.
6. Sluit de BIBO nu weer aan en volg de instructies voor installatie en eerste gebruik op pagina 6-12 van deze handleiding.

De gekleurde zijpanelen verwisselen

De panelen verwisselen

De gekleurde zijpanelen van de BIBO kunnen worden verwisseld wanneer u bijvoorbeeld uw keuken anders wilt inrichten. Nieuwe panelen kunnen worden aangeschaft via onze website www.bibo-water.nl. Als u de panelen wilt verwisselen, schakelt u eerst de BIBO uit en trekt u de stekker uit het stopcontact. Laat de BIBO 30 minuten afkoelen.

Opmerking: bij de volgende instructies wordt ervan uitgegaan dat de BIBO met de voorkant naar u toe staat.

1. Verwijder het paneel aan de linkerkant. Dit paneel is met twee schroeven (1 onderaan en 1 bovenaan) aan de achterzijde van het paneel bevestigd. Verwijder de lekbak en zoek naar 1 (kleinere) schroef links in de ruimte voor de lekbak.
2. Verwijder het deksel van de BIBO en maak in het bovenpaneel de 3 schroeven los die naast elkaar aan de linkerkant van voren naar achteren zitten.
3. U kunt nu het zijpaneel verwijderen. Trek eerst aan de achterbenedenhoek en haal het langzaam los.
4. Herhaal de procedure met de 3 schroeven in het bovenpaneel die naast elkaar aan de rechterkant van voren naar achteren zitten en verwijder het rechterpaneel.
5. Plaats de nieuwe zijpanelen terug door deze onder het bovenpaneel te schuiven en vervolgens de onderkant in de basis van de BIBO te klikken.
Maak ze met 6 schroeven vast, onder elkaar aan beide zijanten, twee aan de achterkant en één aan de voorkant. Draai de schroeven niet te strak aan.
Plaats tot slot de 3 schroeven terug om het bovenpaneel vast te maken en plaats het deksel terug.

De BIBO voorbereiden als u op vakantie gaat

Hierna leert u hoe u de BIBO voorbereidt als u op vakantie gaat.





Neem bij twijfel contact met ons op via 085-8888819 en vraag om iemand van ons installatieteam te spreken.

Voordat u weggaat:

1. Stel de schakelaar van de heetwatertank aan de achterzijde van de BIBO naast de stroomschakelaar in op uit ('o'). (Schakel de stroomschakelaar niet uit omdat dit van invloed is op de instellingen van de BIBO.)
2. Schakel de watertoevoer van de BIBO uit door de blauwe kraan aan de achterzijde van de BIBO zo te draaien dat de hendel haaks staat op de witte waterpijp.

Als u terugkomt:

1. Schakel de watertoevoer van de BIBO in door de blauwe kraan zo te draaien dat de hendel evenwijdig staat met de waterpijp.
2. Stel de schakelaar van de heetwatertank aan de achterzijde van de BIBO in ('1').

3. Druk op de toets voor heet water  Controleer of het water stroomt en druk vervolgens nogmaals op de toets voor heet water  om te stoppen.
4. De heetwatertank wordt nu opgewarmd
5. U kunt het beste beide tanken met schoon water uitspoelen. Verwijder hiervoor de lekbak en plaats een kan of iets dergelijks van ten minste 2 liter onder de kranen en voer stap 7 en 8 hierna uit:
6. Druk op de toets voor koud water  en laat het water lopen totdat het automatisch stopt nadat ongeveer 1,5 liter is weggelopen.
7. Herhaal deze procedure en druk op de toets voor heet water:  Let op: het water is heet!
8. Het duurt ongeveer vijf minuten voordat de heetwatertank de maximumtemperatuur bereikt.
9. Controleer of de dag/datum/tijd en andere instellingen kloppen. Als dat niet het geval is, volg dan de instructies op pagina 8, 9 en 10 van de gebruikershandleiding van de BIBO.

Uw BIBO loskoppelen als u gaat verhuizen

8. Schakel de watertoevoer voor de BIBO uit waar deze op de hoofdwaterleiding in uw huis is aangesloten. Normaal gesproken bestaat deze aansluiting uit een witte, plastic T-verbinding met een integrale afsluitkraan. Sluit het water af door de grijze hendel 90 graden te draaien. Als voor de aansluiting een traditioneel type wasmachinekraan wordt gebruikt, draait u de bl
9. Druk op de BIBO op  om eventuele druk in de pijp te verlagen. Een kleine hoeveelheid water kan nog weglopen. Druk nogmaals op de toets.
10. Schakel de stroom- en heetwatertankschakelaars aan de achterzijde van de BIBO uit ('0').
11. Draai bij de wateraansluiting aan de achterzijde van de BIBO de blauwe kraanhendel zo dat die haaks staat op de waterleiding.
12. Waar de pijp de kraan ingaat, duwt u de kraag omlaag en verwijdert u de pijp.
13. Dit stuk waterpijp mag NIET opnieuw worden gebruikt, maar kan van achter of onder de keukenkastjes worden verwijderd en losgekoppeld van het T-stuk of de wasmachinekraan.
14. Indien nodig is er een afsluitdop beschikbaar om de kleine opening in uw werkblad dicht te maken.
15. Als u de BIBO in uw nieuwe huis wilt installeren, volgt u de relevante secties van de zelfinstallatie-instructies in Bijlage 1 van de gebruikershandleiding van BIBO.

Veiligheidstips:

- Omdat de BIBO gevuld is met water, weegt deze nu 20 kg. Let dus op bij het tillen.
- Het is belangrijk dat de BIBO rechtop wordt gehouden tijdens het transport

